

# Технические характеристики QSNB

Характеристика	Ед.изм.	Значение
Наибольший предел измерения:	†	10; 15; 20; 25; 30
Чувствительность:	мV/V	2.0±0.005
Класс точности:	OIML	C3
Ползучесть (30 мин):	%F.S.	±0.05
Баланс нуля:	%F.S.	±1%
Температурное отклонение чувствительности:	%F.S./10*С	±0.05
Температурное отклонение нуля:	%F.S./10*С	±0.05
Входное сопротивление:	Ом	750±10
Выходное сопротивление:	Ом	702±5
Сопротивление изоляции:	МОм	≥ 5000
Рабочий диапазон температур:	*С	-40~+40
Предельно допустимая нагрузка:	%F.S.	120
Разрушающая нагрузка:	%F.S.	150
Рекомендуемое напряжение питания:	V (DC)	10~12
Максимальное напряжение питания:	V (DC)	15
Класс защиты:	IP	67
Материал упругого тела:		Легированная сталь
Кабель:	м	5
	мм (d)	6

Подключение по 6-ти проводной схеме

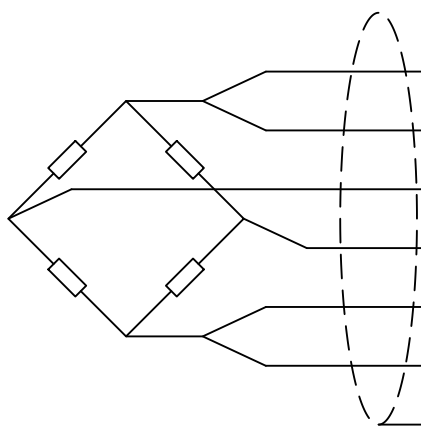

Контакт	Назначение	Цвет
+EXC	+ Питание	Красный
+SEN	+ Компенсация	Синий
+SIG	+Сигнал	Зеленый
-SIG	-Сигнал	Белый
-SEN	-Компенсация	Желтый
-EXC	-Питание	Черный
SHIELD	Экранирование	-

Согласовано

Взам. инв. №

Подп. и дата

Инв. № подл.

QSNB 10-30 †

Изм.	Кол. уч.	Лист	№ док	Подп.	Дата

Технические характеристики

Лист	Листов	Масштаб
1	3	-



KELI SENSING TECHNOLOGY (Ningbo) Co., Ltd  
 Официальное представительство на территории РФ  
 ООО «КЕЛИ ПромКомплект», г. Санкт-Петербург

Описание		
-	Содержание	Примечания
Тип	Тензорезистивный	
Формфактор	Балка	
Вид	Двухопорный	
Деформация	Изгиб	
Сфера применения	Автомобильное взвешивание; Ж/Д взвешивание; Бункерное взвешивание; Системы дозаци; Системы контроля; Системы управления	
Особенности	Высокая точность; Стабильные характеристики; 6-ти проводное подключение	*При подключении по 4-х проводной схеме, следует накоротко замкнуть +EXC с +SEN и -EXC с -SEN.

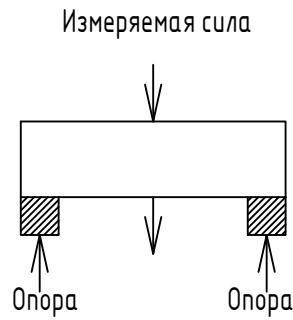

\*Подключение 6-ти проводного тензорезистивного датчика к 4-х проводному терминалу



Согласовано

Взам. инв. №

Подп. и дата

Инв. № подл.

Изм.	Кол. уч.	Лист	№ док	Подп.	Дата
ГИП					
Нач. отд.					
Исполн.					
Н. контр.					

<i>QSNB 10-30 t</i>		
Описание	Лист	Листов
-	2	3
-		-
 KELI SENSING TECHNOLOGY (Ningbo) Co., Ltd Официальное представительство на территории РФ ООО «КЕЛИ ПромКомплект», г. Санкт-Петербург		

Согласовано

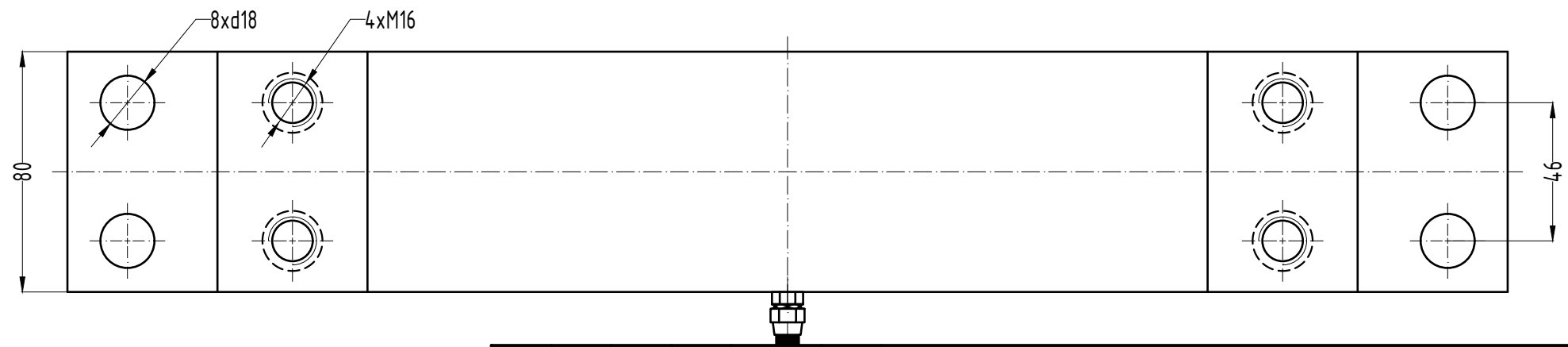
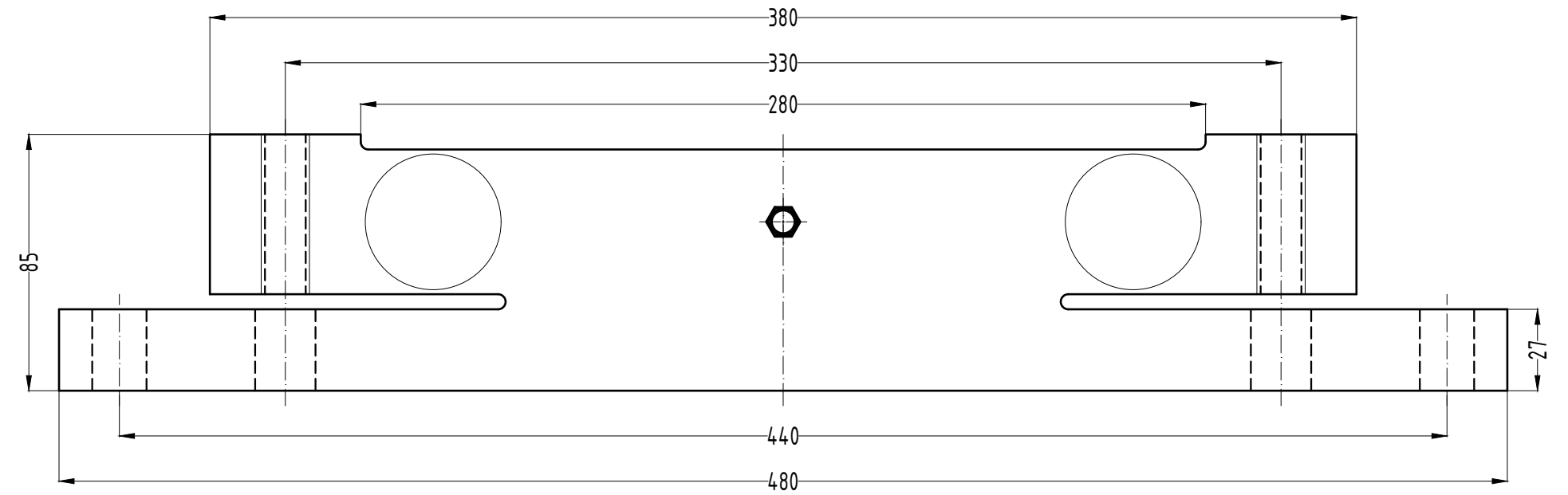

Взам. инв. №

Подпись и дата

Инв. № подл.

Изм.	Кол. уч.	Лист	№ док	Подп.	Дата
ГИП					
Нач. отд.					
Исполн.					
Н. контр.					

QSNB 10-30 t

Габаритные характеристики

Лист	Листов	Масштаб
3	3	1:2

Легированная сталь;  
Нержавеющая сталь



KELI SENSING TECHNOLOGY (Ningbo) Co., Ltd  
Официальное представительство на территории РФ  
ООО «КЕЛИ ПромКомплект», г. Санкт-Петербург

Формат А4